



evropský
sociální
fond v ČR



EVROPSKÁ UNIE



MINISTERSTVO ŠKOLSTVÍ,
MLÁDEŽE A TĚLOVÝCHOVY



OP Vzdělávání
pro konkurenceschopnost

INVESTICE DO ROZVOJE VZDĚLÁVÁNÍ

Název projektu:	Moderní škola
Registrační číslo projektu:	CZ 1.07/1.4.00/21.3376
Škola:	Základní škola a Mateřská škola Vráž, okres Beroun
Číslo klíčové aktivity:	III/2
Sada:	VY_32_INOVACE_125_ČJ1_SLABIKA_MĚ
Ověření ve výuce:	3.4. 2013
Ročník:	1.
Předmět:	Český jazyk
Autor:	Mgr. Ivana Ženíšková
Druh učebního materiálu:	Výukový materiál
Anotace:	Prezentace je určena pro 1. ročník, slouží k procvičování probrané látky na interaktivní tabuli.

K OBRÁZKŮM PŘIŘAĎ SPRÁVNÉ SLOVO

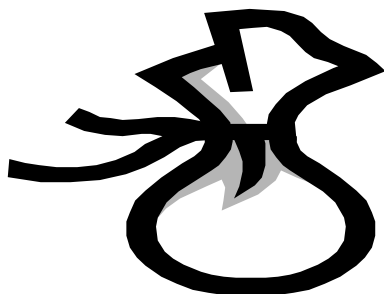

MĚŘIT MĚSÍC SMĚS SMĚR MĚŠEC MĚSTO NÁMĚSTÍ VÝMĚNA

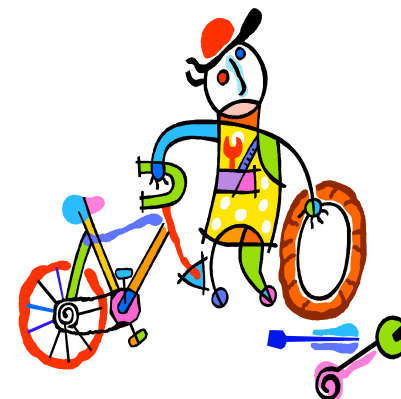
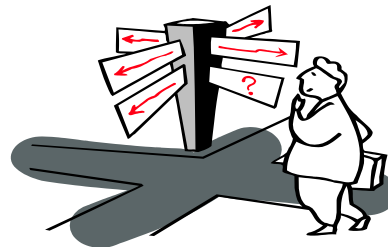
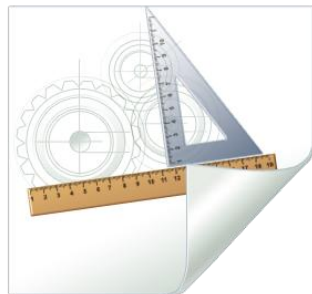

Zdroje: použité obrázky – www.office.microsoft.com

ŘEŠENÍ

K OBRÁZKŮM PŘIŘAĎ SPRÁVNÉ SLOVO

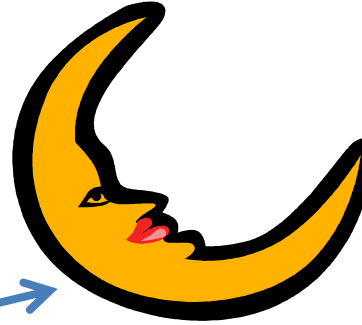
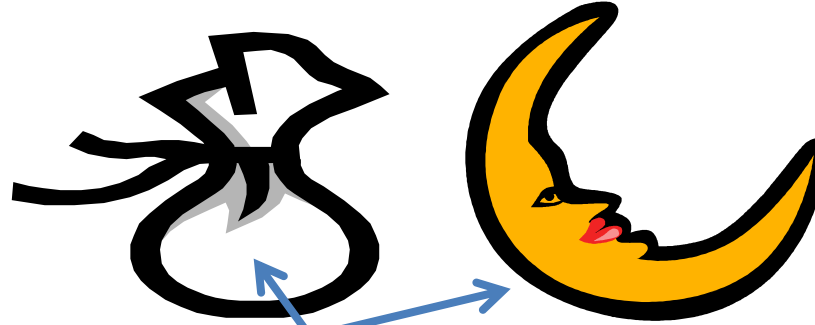

MĚŘIT

MĚSÍC

SMĚS

SMĚR

MĚŠEC

MĚSTO

NÁMĚSTÍ

VÝMĚNA

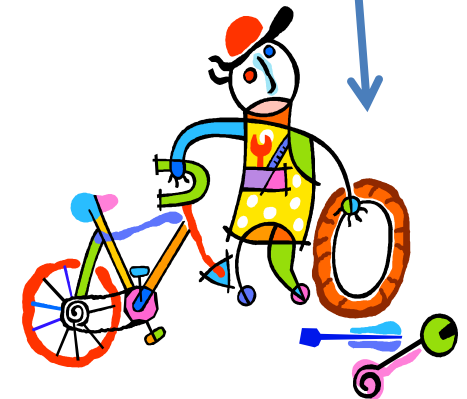
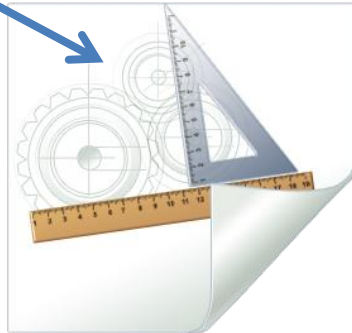

Zdroje: použité obrázky – www.office.microsoft.com

VYHLEDEJ VE SLOVECH SLABIKU MĚ A VYBARVI JI MODŘE

MĚ – MODŘE

MĚŘIDLO	VYMĚNIT	MĚSÍČNÍ	SMĚNÁRNA	MĚSTYS
SMĚROVKA	VÝMĚRA	POMĚR	NEMĚLA	TÉMĚŘ
LITOMĚŘICE	MĚSÍČEK	MĚSTSKÝ	ZMĚNA	

NAKRESLI JEDNU VĚC, VE KTERÉ JE SLABIKA MĚ



ŘEŠENÍ

VYHLEDEJ VE SLOVECH SLABIKU MĚ A VYBARVI JI MODŘE

MĚ – MODŘE

MĚŘIDLO	VYMĚNIT	MĚSÍČNÍ	SMĚNÁRNA	MĚSTYS
SMĚROVKA	VÝMĚRA	POMĚR	NEMĚLA	TÉMĚŘ
LITOMĚŘICE	MĚSÍČEK	MĚSTSKÝ	ZMĚNA	

NAKRESLI JEDNU VĚC, VE KTERÉ JE SLABIKA MĚ

